

Výhodné sety

Sety termostatické ventily se zpětnými klapkami

Obj.č.	Typ	Zvýhodnění setu	Cena po zvýhodnění
11011001	SET VTA321 20-43°C + 2x VCA VTA321 20-43°C 15-1,5 RP1/2 (31100300) 2 x VCA100 PN10 CU15 DN15 (36500100)	6,90%.....	1620
11011002	SET VTA321 35-60°C + 2x VCA VTA321 35-60°C 15-1,5 RP1/2 (31100400) 2 x VCA100 PN10 CU15 DN15 (36500100)	6,90%.....	1620
11011003	SET VTA322 20-43° + 2x VCA VTA322 20-43°C 15-1,5 G3/4 (31100500) 2 x VCA100 PN10 CU15 DN15 (36500100)	6,90%.....	1620
11011004	SET VTA322 35-60°C + 2x VCA VTA322 35-60°C 15-1,5 G3/4 (31100600) 2 x VCA100 PN10 CU15 DN15 (36500100)	6,40%.....	1610
11011005	SET VTA321 20-43°C + 2x VCA VTA321 20-43°C 20-1,6 RP3/4 (31100700) 2 x VCA100 PN10 CU22 DN20 (36500400)	6,67%.....	1680
11011006	SET VTA321 35-60°C + 2x VCA VTA321 35-60°C 20-1,6 RP3/4 (31100800) 2 x VCA100 PN10 CU22 DN20 (36500400)	6,40%.....	1610
11011007	SET VTA322 20-43°C + 2x VCA VTA322 20-43°C 20-1,6 G1 (31100900) 2 x VCA100 PN10 CU22 DN20 (36500400)	6,67%.....	1680
11011008	SET VTA322 35-60°C + 2x VCA VTA322 35-60°C 20-1,6 G1 (31101000) 2 x VCA100 PN10 CU22 DN20 (36500400)	6,40%.....	1610

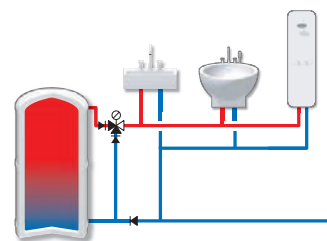

Sety Směšovací ventil se servopohonem a externí ekvitermní regulací

Obj.č.	Typ	Zvýhodnění setu	Cena po zvýhodnění
11011009	SET VRG131 25-10 RP 1 + ARA661 + CS-i-1 VRG131 25-10 RP 1 (11601100) ARA661 6NM 120S (12101300) CS-i-1 (65006600)	3,17%.....	7330
11011010	SET VRG141 25-10 RP 1 + ARA661 + CS-i-1 VRG141 25-10 RP 1 (11640400) ARA661 6NM 120S (12101300) CS-i-1 (65006600)	3,09%.....	7530

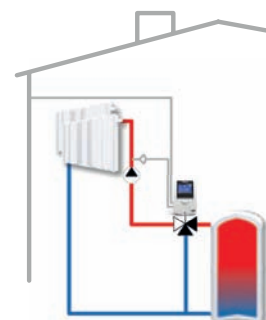

Sety pro dva zdroje tepla s ekvitermní regulací

Obj.č.	Typ	Zvýhodnění setu	Cena po zvýhodnění
11011011	SET VRB141 20-4 RP 3/4 + 90C-1C-90 VRB141 20-4 RP 3/4 (11660200) 90C-1C-90 CONTROLLER 230V 15NM 90° (12601700)	9,01%.....	12120
11011012	SET VRB141 20-4 RP 3/4 + CRC113 VRB141 20-4 RP 3/4 (11660200) CRC113 (12820300)	6,96%.....	8950

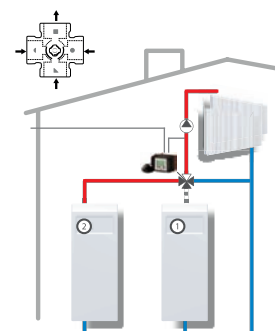

Set Směšovací ventil + servopohon s vyšším kroutícím momentem a montážní sadou

Obj.č.	Typ	Zvýhodnění setu	Cena po zvýhodnění
11011017	SET VRG131 50-40 RP 2 + 95-2 + montážní sada VRG131 50-40 RP 2 (11603600) 95-2 (12052000) VRG801 montážní sada (16053300)	1,68%.....	7590

Sety Směšovací ventil se servopohonem a zabudovanou ekvitermní regulací

Obj.č.	Typ	Zvýhodnění setu	Cena po zvýhodnění
11011013	SET VRG131 20-4 RP 3/4 + CRC113 VRG131 20-4 RP 3/4 (11600900) CRC113 (12820300)	1,66%.....	8860
11011014	SET VRG131 25-6.3 RP 1 + CRC113 VRG131 25-6.3 RP 1 (11601000) CRC113 (12820300)	1,65%.....	8930

Sety 4-cestný směšovací ventil a servopohon

Obj.č.	Typ	Zvýhodnění setu	Cena po zvýhodnění
11011058	SET VRG142 20-4,0 + ARA661 VRG142 20-4.0 G 1 (11640900) ARA661 6NM 120S (12101300)	7,11%.....	3790
11011059	SET VRG142 20-6,3 + ARA661 VRG142 20-6.3 G 1 (11641000) ARA661 6NM 120S (12101300)	7,11%.....	3790

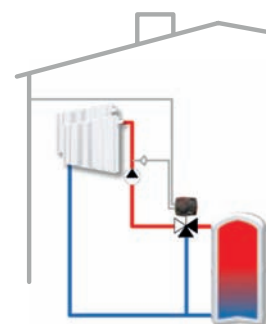

Sety Směšovací ventil se servopohonem a zabudovanou regulací na konstantní teplotu

Obj.č.	Typ	Zvýhodnění setu	Cena po zvýhodnění
11011015	SET VRG131 20-4 RP 3/4 + CRA111 VRG131 20-4 RP 3/4 (11600900) CRA111 (12720100)	1,73%.....	7380
11011016	SET VRG131 25-6.3 RP 1 + CRA111 VRG131 25-6.3 RP 1 (11601000) CRA111 (12720100)	1,72%.....	7450

Sety - čerpadlové skupiny FLEXI - čerpadlo není součástí dodávky - rozteč 180 mm

Obj.č.	Typ	Zvýhodnění setu	Cena po zvýhodnění
11011018	SET GRF111 + CRA111 GRF111 VRG432-25 (61240100) CRA111 (12720100) <i>Aplikace: 1 okruh - progresivní (výkon 4-40 kW) regulace konstantní teplota</i>	4,97%.....	11480
11011019	SET GRF111 + CRA111 + GMA121 GRF111 VRG432-25 (61240100) CRA111 (12720100) GMA121 (66000100) <i>Aplikace: 1 okruh - progresivní (výkon 4-40 kW) regulace konstantní teplota</i>	5,01%.....	16690
11011020	SET GRF111 + CRA111 + GMA131 GRF111 VRG432-25 (61240100) CRA111 (12720100) GMA131 (66000200) <i>Aplikace: 1 okruh - progresivní (výkon 4-40 kW) regulace konstantní teplota</i>	5,03%.....	17920
11011021	SET GRF111 + CRC113 GRF111 VRG432-25 (61240100) CRC113 (12820300) <i>Aplikace: 1 okruh - progresivní (výkon 4-40 kW) ekvitermní regulace</i>	5,52%.....	12830
11011022	SET GRF111 + CRC113 + GMA121 GRF111 VRG432-25 (61240100) CRC113 (12820300) GMA121 (66000100) <i>Aplikace: 1 okruh - progresivní (výkon 4-40 kW) ekvitermní regulace</i>	5,51%.....	18020
11011023	SET GRF111 + CRC113 + GMA131 GRF111 VRG432-25 (61240100) CRC113 (12820300) GMA131 (66000200) <i>Aplikace: 1 okruh - progresivní (výkon 4-40 kW) ekvitermní regulace</i>	5,50%.....	19250
11011024	SET GDF111 + GMA121 GDF111 DIRECT-25 (61200100) GMA121 (66000100) <i>Aplikace: 1 okruh - přímá dodávka, dobíjení TV</i>	3,97%.....	9200
11011025	SET GDF111 + GMA131 GDF111 DIRECT-25 (61200100) GMA131 (66000200) <i>Aplikace: 1 okruh - přímá dodávka, dobíjení TV</i>	3,95%.....	10450
11011026	SET GFF111 + GMA121 GFF111 VTA372-25 (61220100) GMA121 (66000100) <i>Aplikace: 1 okruh - termostatická regulace konstantní teplota</i>	4,01%.....	11020
11011027	SET GFF111 + GMA131 GFF111 VTA372-25 (61220100) GMA131 (66000200) <i>Aplikace: 1 okruh - termostatická regulace konstantní teplota</i>	3,99%.....	12270
11011028	SET 2x GFF111 + GMA121 2x GFF111 VTA372-25 (61220100) GMA121 (66000100) <i>Aplikace: 2 okruhy - 2x termostatická regulace konstantní teplota</i>	6,01%.....	16420
11011029	SET 2x GFF111 + GMA131 2x GFF111 VTA372-25 (61220100) GMA131 (66000200) <i>Aplikace: 2 okruhy - 2x termostatická regulace konstantní teplota</i>	6,02%.....	17640
11011030	SET GRF111 + GMA121 GRF111 VRG432-25 + ARA661 (61241100) GMA121 (66000100) <i>Aplikace: 1 okruh - progresivní (výkon 4-40 kW) směšování</i>	4,02%.....	12170
11011031	SET GRF111 + GMA131 GRF111 VRG432-25 + ARA661 (61241100) GMA131 (66000200) <i>Aplikace: 1 okruh - progresivní (výkon 4-40 kW) směšování</i>	4,01%.....	13420
11011032	SET 2x GRF111 + GMA121 2x GRF111 VRG432-25 + ARA661 (61241100) GMA121 (66000100) <i>Aplikace: 2 okruhy - 2x progresivní (výkon 4-40 kW) směšování</i>	5,99%.....	18680
11011033	SET 2x GRF111 + GMA131 2x GRF111 VRG432-25 + ARA661 (61241100) GMA131 (66000200) <i>Aplikace: 2 okruhy - 2x progresivní (výkon 4-40 kW) směšování</i>	6,00%.....	19900

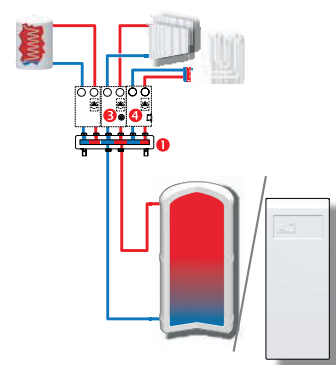
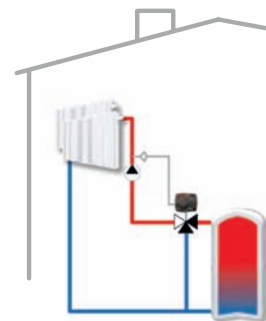

- 1 GMA121 / GMA 131 rozdělovač 2 / 3 cestný
- 2 GDF přímá dodávka TV
- 3 GRF směšování GRF + CRA regulace konstantní teplota GRF + CRC ekvitermní regulace
- 4 GFF termostatická regulace, konstantní teplota

11011034	SET GFF111 + GRF111 + GMA121 6,00% 17550 GFF111 VTA372-25 (61220100) GRF111 VRG432-25 + ARA661 (61241100) GMA121 (66000100) <i>Aplikace: 2 okruhy - 1x progresivní (výkon 4-40 kW) směšování, 1x regulace termostatická konstantní teplota</i>
11011035	SET GFF111 + GRF111 + GMA131 6,01% 18770 GFF111 VTA372-25 (61220100) GRF111 VRG432-25 + ARA661 (61241100) GMA131 (66000200) <i>Aplikace: 2 okruhy - 1x progresivní (výkon 4-40 kW) směšování, 1x regulace termostatická konstantní teplota</i>
11011036	SET GFF111 + GRF111 + CRC113 + GMA121 6,03% 23550 GFF111 VTA372-25 (61220100) GRF111 VRG432-25 (61240100) CRC113 (12820300) GMA121 (66000100) <i>Aplikace: 2 okruhy - 1x progresivní (výkon 4-40 kW) ekv. regulace, 1x regulace termost. konstantní teplota</i>
11011037	SET GFF111 + GRF111 + CRC113 + GMA131 6,03% 24770 GFF111 VTA372-25 (61220100) GRF111 VRG432-25 (61240100) CRC113 (12820300) GMA131 (66000200) <i>Aplikace: 2 okruhy - 1x progresivní (výkon 4-40 kW) ekv. regulace, 1x regulace termost. konstantní teplota</i>
11011038	SET VRG141 + GRF111 + CS-i-1 6,36% 11490 VRG141 20-4.0 RP 3/4 (11640200) GFF111 VTA372-25 (61220100) CS-i-1 (65006600) <i>Aplikace: 2 okruhy - 1x ekvitemní regulace, 1x termostatická regulace konstantní teplota</i>
11011039	SET VRG141 + GRF111 + CRC141 + CS-21 6,01% 15020 VRG141 20-4.0 RP 3/4 (11640200) GFF111 VTA372-25 (61220100) CRC141 (12824100) CS-21 (6500300) <i>Aplikace: 2 okruhy - 1x ekvitemní regulace, 1x termostatická regulace konstantní teplota</i>

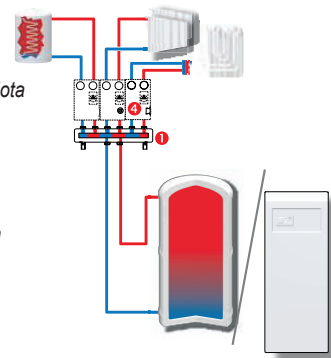

- 1 GMA121 / GMA 131 rozdělovač 2 / 3 cestný
- 2 GDF přímá dodávka TV
- 3 GRF směšování
GRF + CRA regulace konstantní teplota
GRF + CRC ekvitemní regulace
- 4 GFF termostatická regulace, konstantní teplota

Sety čerpadlové skupiny

Obj.č.	Typ	Zvýhodnění setu	Cena po zvýhodnění
11011040	SET GDA111 + GMA121 3,52% 13970 GDA111 DIRECT (61000100) GMA121 (66000100) <i>Aplikace: 1 okruh - přímá dodávka, dobíjení TV</i>		
11011041	SET GDA111 + GMA131 3,49% 15230 GDA111 DIRECT (61000100) GMA131 (66000200) <i>Aplikace: 1 okruh - přímá dodávka, dobíjení TV</i>		
11011042	SET GFA111 + GMA121 3,51% 16480 GFA111 VTA572 (61020100) GMA121 (66000100) <i>Aplikace: 1 okruh - termostatická regulace konstantní teplota</i>		
11011043	SET GFA111 + GMA131 3,48% 17740 GFA111 VTA572 (61020100) GMA131 (66000200) <i>Aplikace: 1 okruh - termostatická regulace konstantní teplota</i>		
11011044	SET GRA111 + GMA121 3,50% 19570 GRA111 ARA661+VRG432 (61040400) GMA121 (66000100) <i>Aplikace: 1 okruh - progresivní (výkon 4-40 kW) směšování</i>		
11011045	SET GRA111 + GMA131 3,52% 20820 GRA111 ARA661+VRG432 (61040400) GMA131 (66000200) <i>Aplikace: 1 okruh - progresivní (výkon 4-40 kW) směšování</i>		
11011046	SET GRC211 + GMA121 3,48% 27490 GRC211 90C-1+VRG432 (61040300) GMA121 (66000100) <i>Aplikace: 1 okruh - progresivní (výkon 4-40 kW) ekvitemní regulace</i>		
11011047	SET GRC211 + GMA131 3,49% 28740 GRC211 90C-1+VRG432 (61040300) GMA131 (66000200) <i>Aplikace: 1 okruh - progresivní (výkon 4-40 kW) ekvitemní regulace</i>		
11011048	SET GST141 + GMA121 3,47% 16680 GST141 VTC422 (61120200) GMA121 (66000100) <i>Aplikace: 1 okruh - regulace konstantní teploty, ochrana zpátečky (50-70°C)</i>		
11011049	SET GST141 + GMA131 3,50% 17930 GST141 VTC422 (61120200) GMA131 (66000200) <i>Aplikace: 1 okruh - regulace konstantní teploty, ochrana zpátečky (50-70°C)</i>		
11011050	SET 2x GRA111 + GMA121 5,50% 33140 2x GRA111 ARA661+VRG432 (61040400) GMA121 (66000100) <i>Aplikace: 2 okruhy - 2x progresivní (výkon 4-40 kW) směšování</i>		

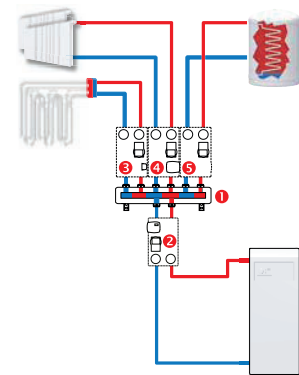

- 1 GMA121 / GMA 131 rozdělovač 2 / 3 cestný
- 2 GST ochrana zpátečky 50-70°C
- 3 GRF termostatická regulace, konstantní teplota
- 4 GRA / GRC směšování / ekvitemní regulace
- 5 GDA přímá dodávka

11011051	SET 2x GRA111 + GMA1315,50%..... 34370 2x GRA111 ARA661+VRG432 (61040400) GMA131 (66000200) <i>Aplikace: 2 okruhy - 2x progresivní (výkon 4-40 kW) směšování</i>
11011052	SET 2x GFA111 + GMA1215,51%..... 27090 2x GFA111 VTA572 (61020100) GMA121 (66000100) <i>Aplikace: 2 okruhy - 2x termostatická regulace konstantní teplota</i>
11011053	SET 2x GFA111 + GMA1315,51%..... 28320 2x GFA111 VTA572 (61020100) GMA131 (66000200) <i>Aplikace: 2 okruhy - 2x termostatická regulace konstantní teplota</i>
11011054	SET GFA111 + GRA111 + GMA1215,49%..... 30120 GFA111 VTA572 (61020100) GRA111 ARA661+VRG432 (61040400) GMA121 (66000100) <i>Aplikace: 2 okruhy - 1x progresivní (výkon 4-40 kW) směšování 1x termostatická regulace konstantní teplota</i>
11011055	SET GFA111 + GRA111 + GMA1315,52%..... 31340 GFA111 VTA572 (61020100) GRA111 ARA661+VRG432 (61040400) GMA131 (66000200) <i>Aplikace: 2 okruhy - 1x progresivní (výkon 4-40 kW) směšování, 1x termostatická regulace konstantní teplota</i>
11011056	SET GFA111 + GRC211 + GMA1215,49%..... 37870 GFA111 VTA572 (61020100) GRC211 90C-1+VRG432 (61040300) GMA121 (66000100) <i>Aplikace: 2 okruhy - 1x progresivní ekvitermní regulace, 1x termostatická regulace konstantní teplota</i>
11011057	SET GFA111 + GRC211 + GMA1315,49%..... 39100 GFA111 VTA572 (61020100) GRC211 90C-1+VRG432 (61040300) GMA131 (66000200) <i>Aplikace: 2 okruhy - 1x progresivní ekvitermní regulace, 1x termostatická regulace konstantní teplota</i>

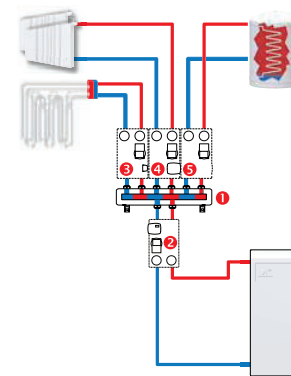

- 1 GMA121 / GMA 131 rozdělovač 2 / 3 cestný
- 2 GST ochrana zpátečky 50-70°C
- 3 GRF termostatická regulace, konstantní teplota
- 4 GRA /GRC směšování / ekvitermní regulace
- 5 GDA přímá dodávka

Neváhejte se obrátit na náš tým profesionálů. Rádi Vám pomůžeme s technickými i obchodními dotazy.

Ing. Tomáš Winter

Vedoucí oddělení, obchodní informace,
technické konzultace

M: 775 425 419
T: 571 877 148
E: esbe@remak.cz

Ing. Jan Bechyňa

Technická podpora, technické konzultace,
školení a reklamace

M: 604 221 053
T: 571 877 138
E: esbe@remak.cz

Andrea Škarková

Obchodní referent, vyřízení objednávek

T: 571 877 704
E: esbe@remak.cz

Pavel Cáb

Technická podpora, technické konzultace

M: 603 728 260
E: pavel.cab@esbe.eu

Výrobce si vyhrazuje právo změn a dodatku dokumentu v důsledku technických inovací a legislativních podmínek bez předchozích upozornění.
Tiskové a jazykové chyby vyhrazeny. Aktuální verze dokumentu je dostupná na internetové adrese www.esbe.cz

Sídlo společnosti

REMAK a.s.
Zuberská 2601
756 61 Rožnov pod Radhoštěm
IČ: 15770397, DIČ: CZ15770397

Tel: +420 571 877 778
Fax: +420 571 877 777
remak@remak.cz, www.remak.eu

BÚ v Kč: 1000432406/3500
BÚ v Eu: 1330432409/3500

Společnost je zapsána v obchodním rejstříku Krajského soudu
v Ostravě v odd. B vložka 1085.

